

KA SC 71 101 052

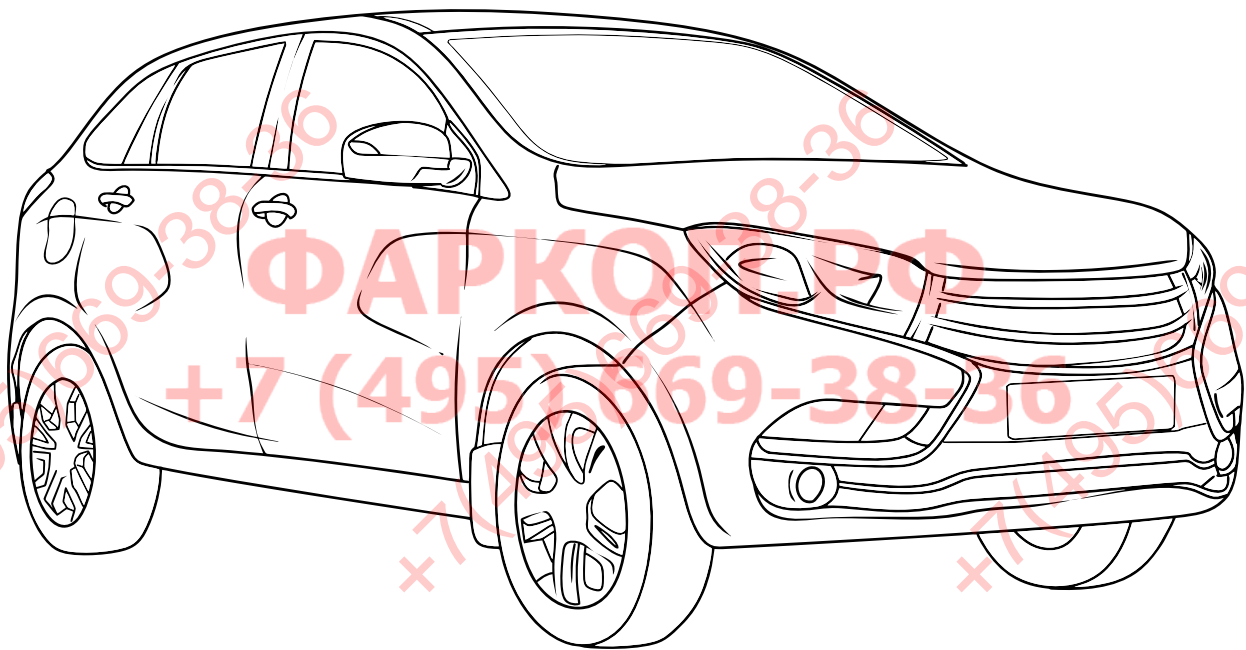

## ИНСТРУКЦИЯ ПО МОНТАЖУ комплекта электропроводки для фаркопа с 7-ми контактной розеткой



### Для Lada Xray 2015-

1. Работы по монтажу должны производиться в сертифицированных установочных центрах.
2. Качество установки должно быть максимально нацелено на безопасность использования и эксплуатации. Гарантия без заполненного и подписанного паспорта, установщиком и владельцем устройства об ознакомлении с данным паспортом, не осуществляется.
3. Все провода, смонтированные в автомобиле, в т.ч. выходящие за пределы кузова, должны быть надёжно закреплены и защищены от механических и прочих повреждений в процессе эксплуатации.
4. Превышение нагрузки на любой из каналов модуля приводит к выходу из строя модуля и является не гарантийным случаем.

#### **ВАЖНО!**

Отключение аккумуляторной батареи может вызвать потерю данных, сохранённых в электронных компонентах транспортного средства.

Что входит в комплект

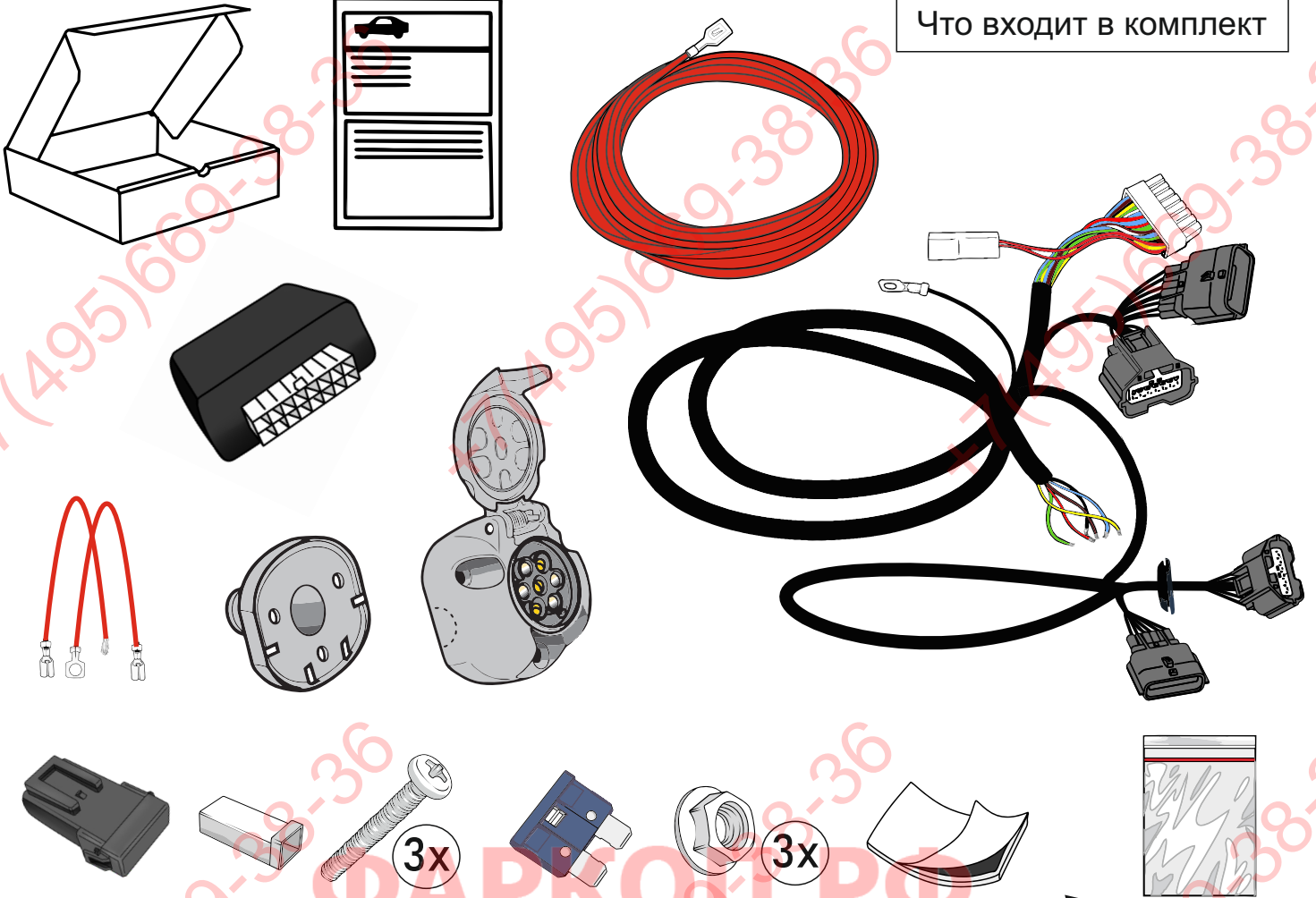

**Внимание!**

Перед началом работ отключить минусовую клемму от аккумулятора автомобиля! При несоблюдении данного требования блоки управления электрической системой транспортного средства могут быть повреждены! Отключение аккумулятора может повлечь блокировку головного устройства (штатная магнитола автомобиля) и может потребовать необходимость введения секретного CODE (кода). Перед началом работ убедитесь, что CODE (кода) вам известен!

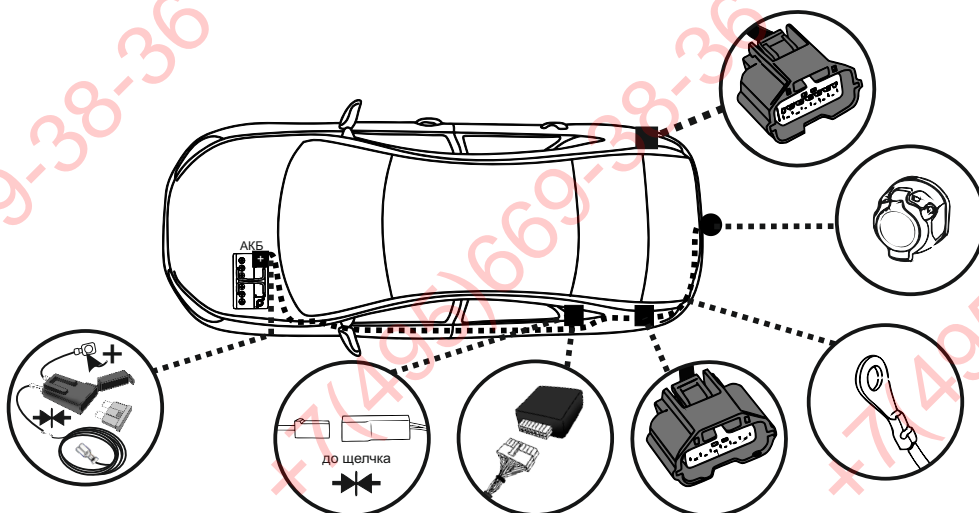
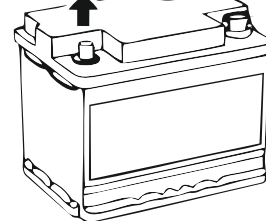

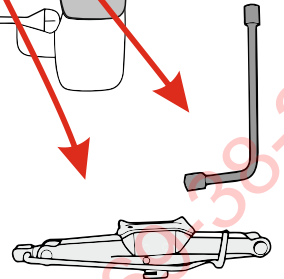
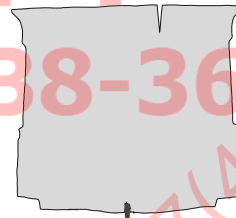
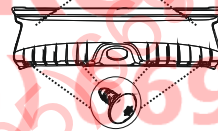
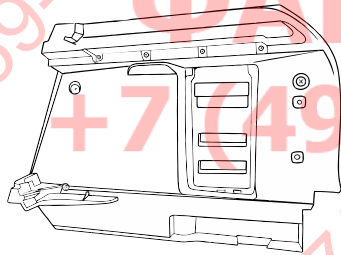
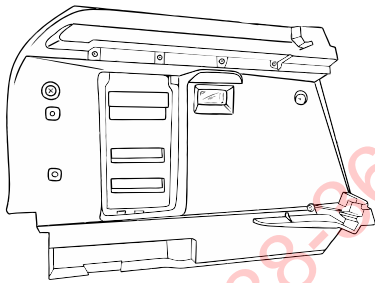
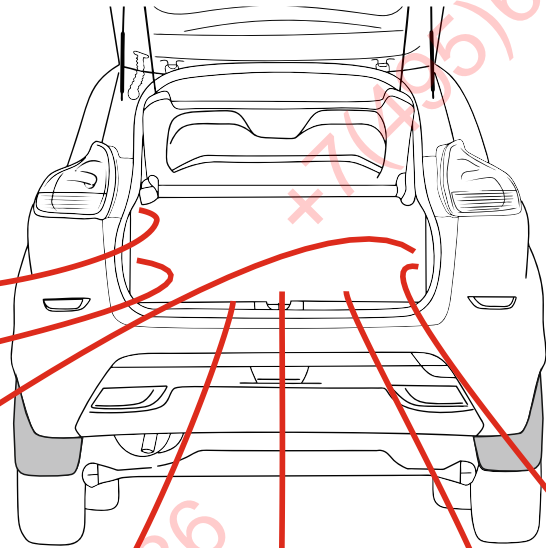
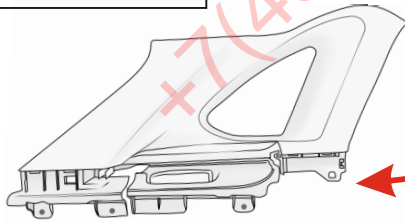
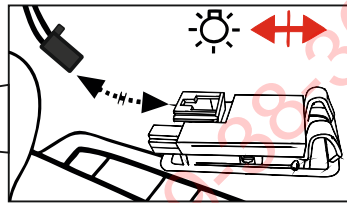
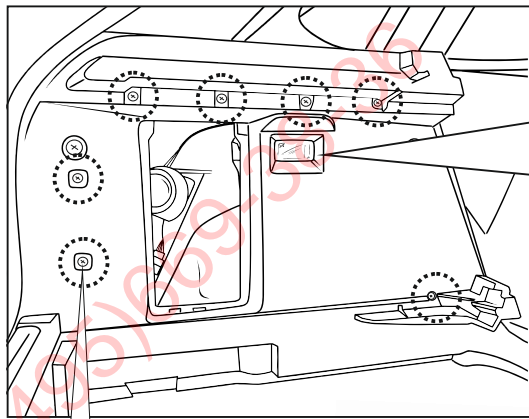

ФАРКОП.РФ

+7 (495) 669-38-36

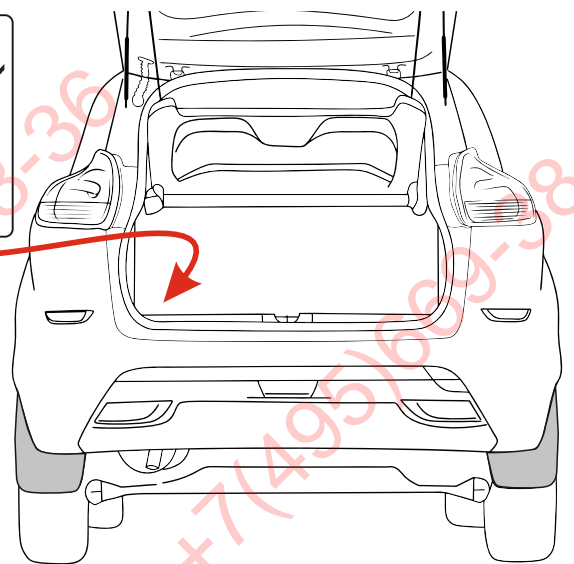
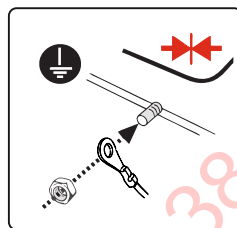
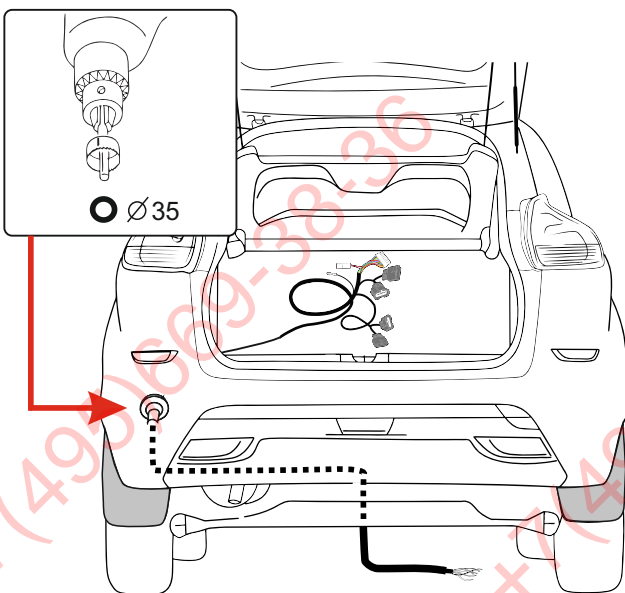

левая

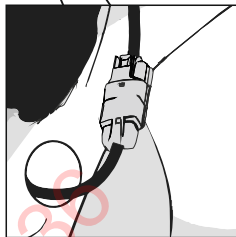
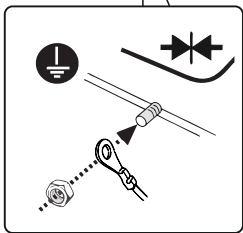
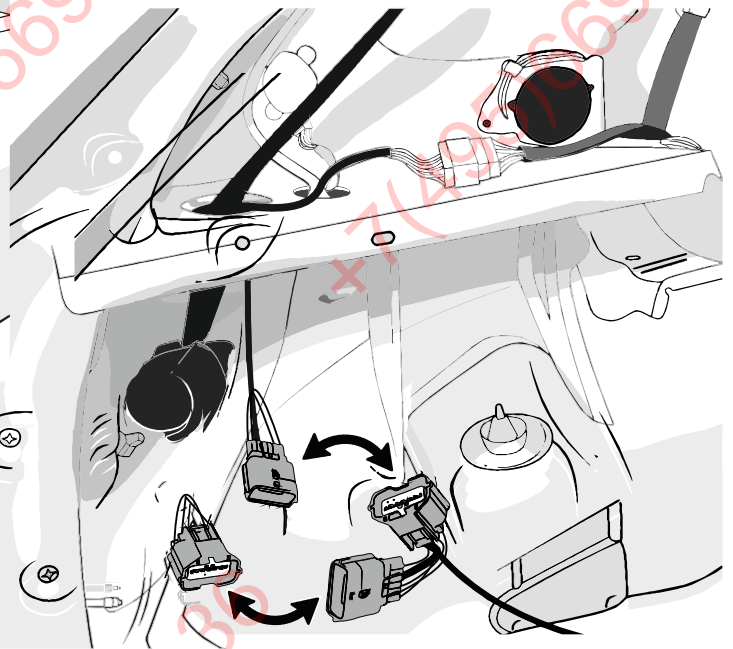
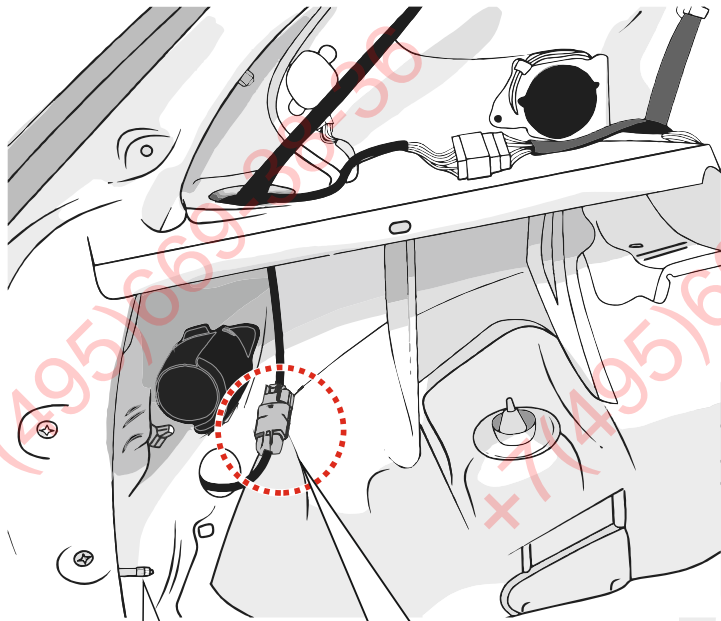

\*разъединить

ФАРКОП.РФ

правая

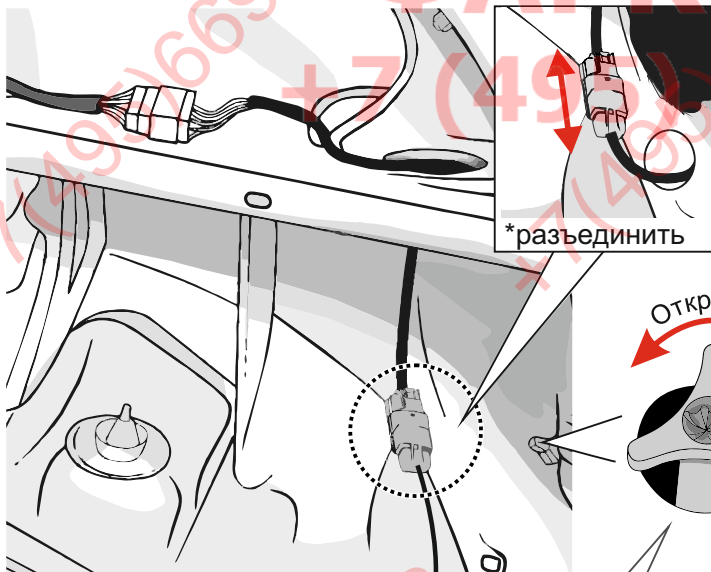

\*разъединить

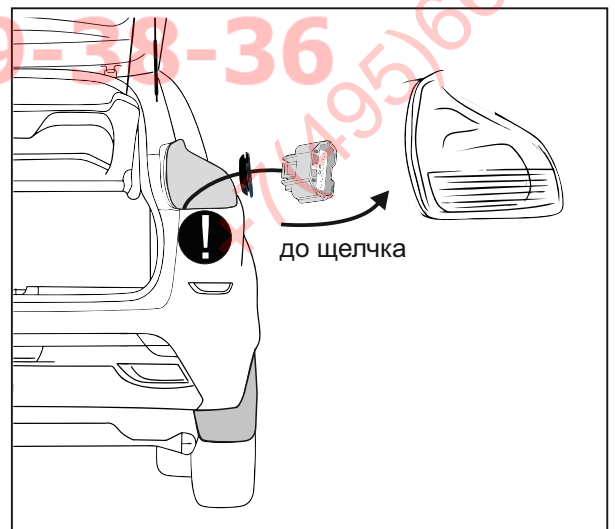
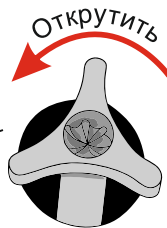

до щелчка

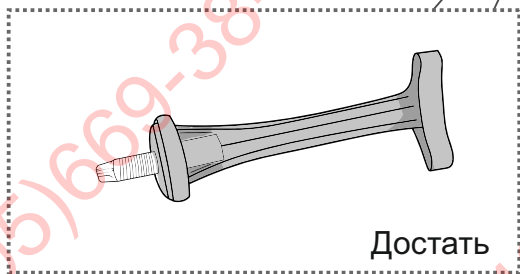

Достать

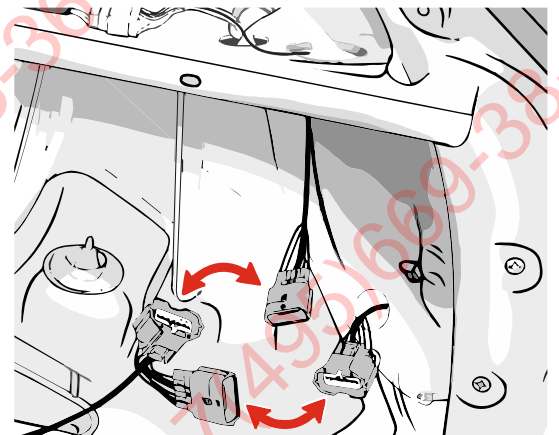

Соединить разъёмы электрики

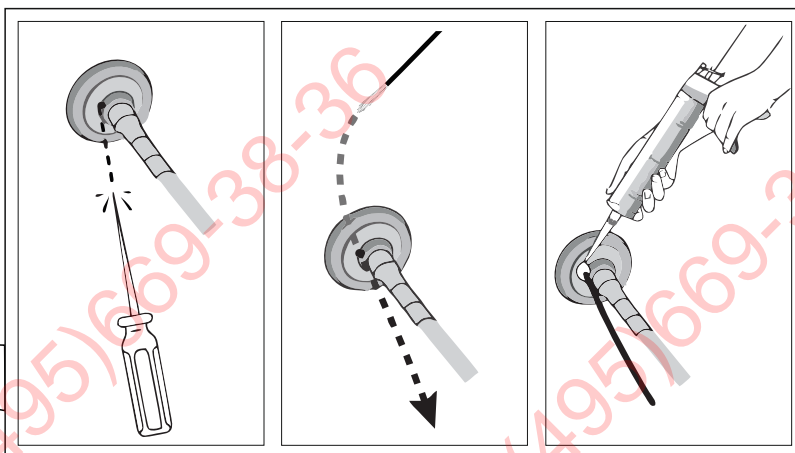
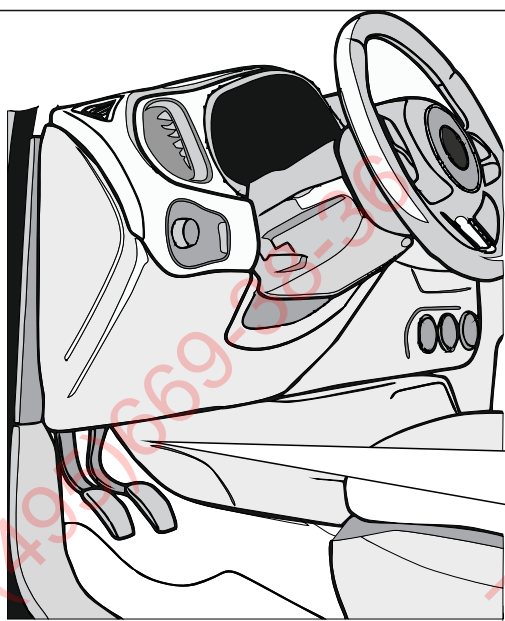
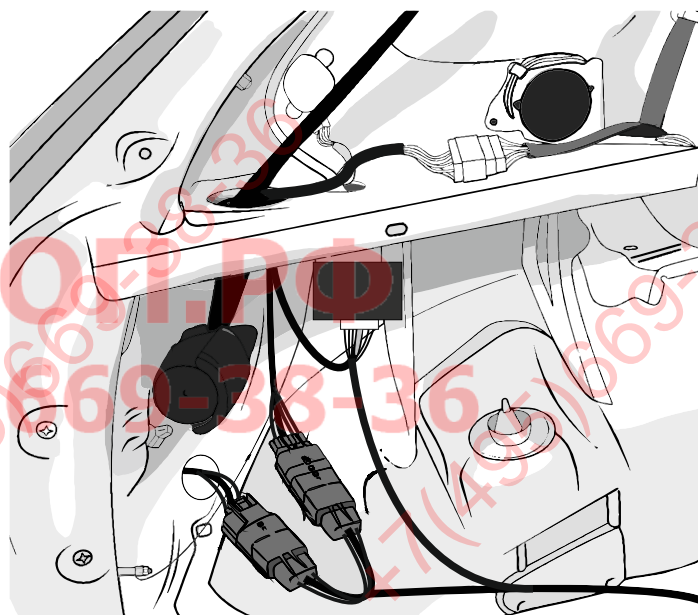
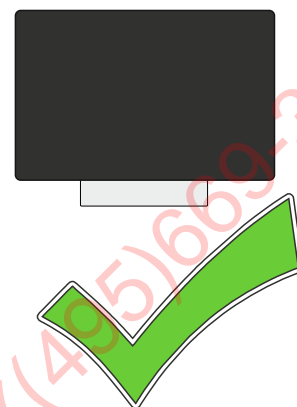
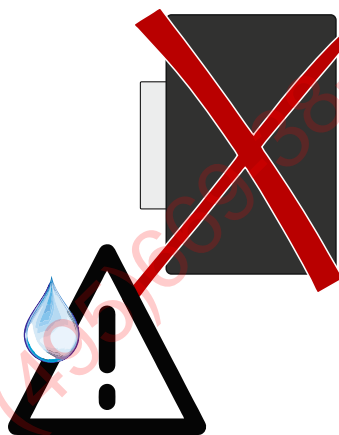

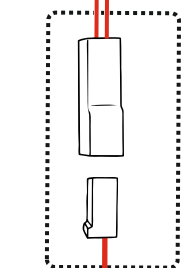
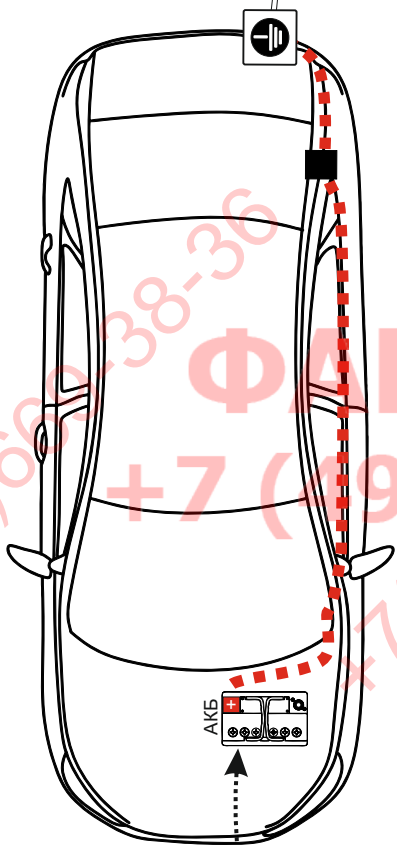
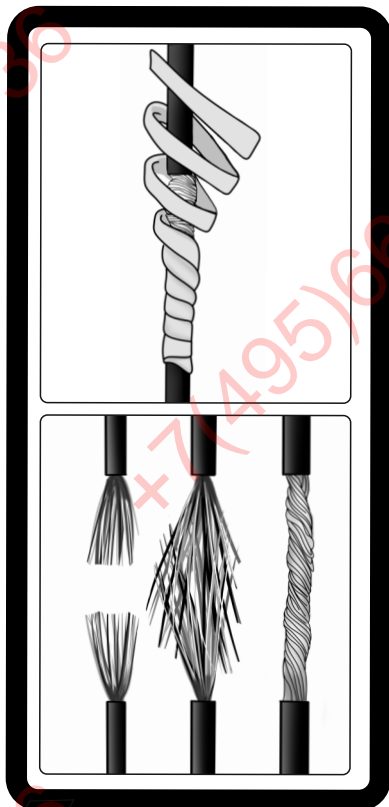
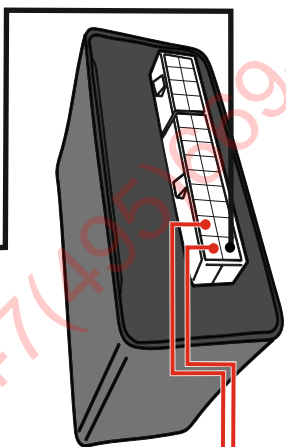
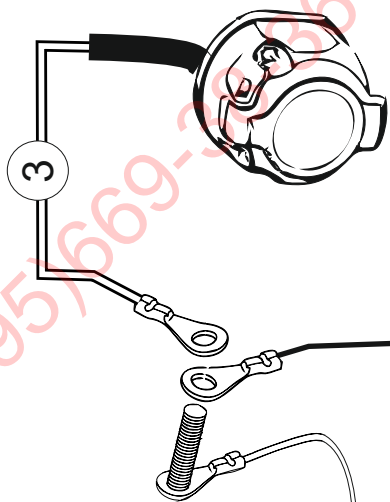

1.5MM<sup>2</sup>

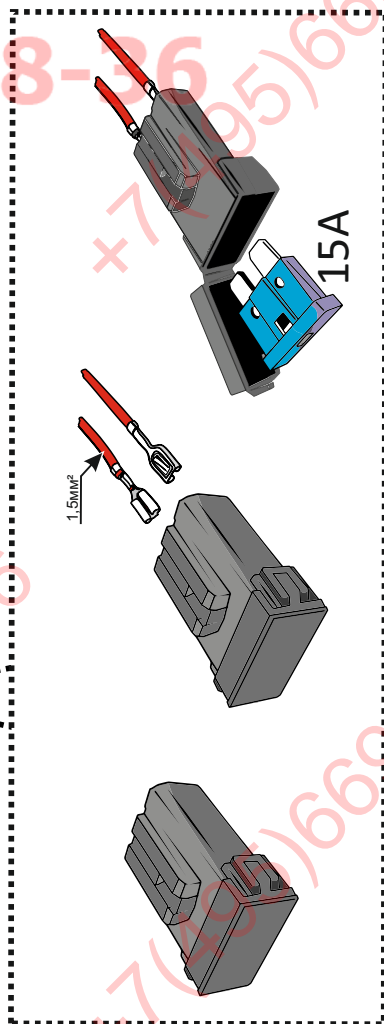
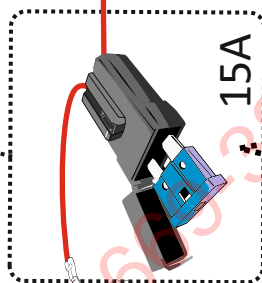

15A

1.5MM<sup>2</sup>

ФАРКОГ.РФ

+7 (495) 669-38-36

+7(495)669-38-36

+7(495)669-38-36

+7(495)669-38-36

+7(495)669-38-36

+7(495)669-38-36

+7(495)669-38-36

ГОСТ 9200-76

|        |       |       |         |         |         |        |
|--------|-------|-------|---------|---------|---------|--------|
|        |       |       |         |         |         |        |
| 1/L    | 2     | 3/31  | 4/R     | 5/58-R  | 6/54    | 7/58-L |
| 21W    | 2x21W |       | 21W     | 21W     | 2x21W   | 21W    |
| жёлтый | синий | белый | зелёный | кор-вый | красный | чёрный |

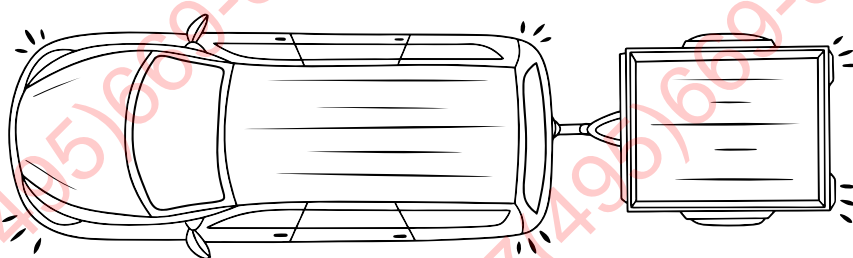
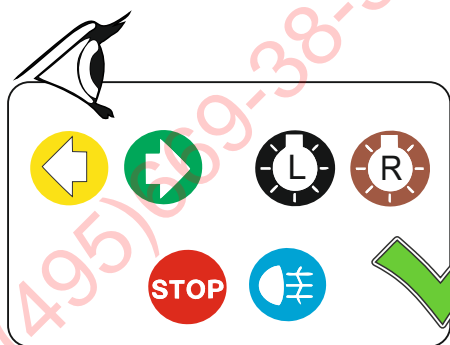
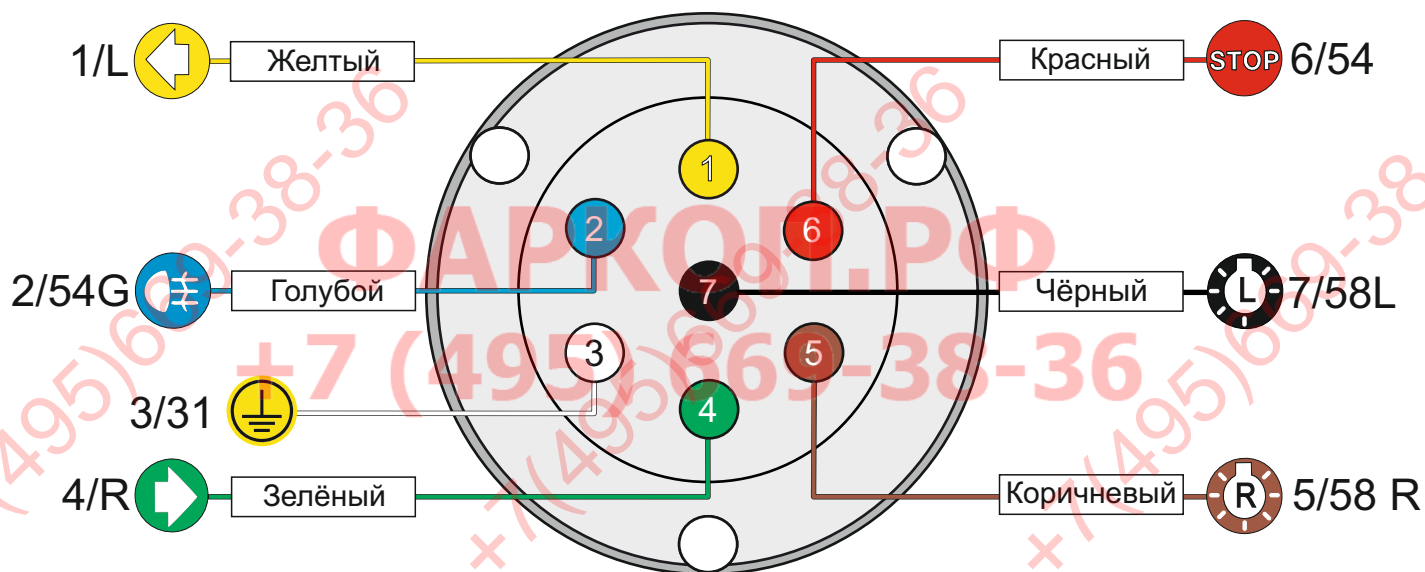

## Информация об автомобиле

|                |                           |
|----------------|---------------------------|
| Марка, модель: |                           |
| VIN:           | Год выпуска:              |
| Тип двигателя: | Цвет:                     |
| Пробег:        | Дата установки электрики: |

Для записей

| Дата | Пробег | Марка моторного масла | Фильтр |
|------|--------|-----------------------|--------|
|      |        |                       |        |
|      |        |                       |        |
|      |        |                       |        |
|      |        |                       |        |
|      |        |                       |        |
|      |        |                       |        |
|      |        |                       |        |
|      |        |                       |        |
|      |        |                       |        |
|      |        |                       |        |
|      |        |                       |        |
|      |        |                       |        |
|      |        |                       |        |
|      |        |                       |        |

**ФАРКОГ.РФ**

**+7 (495) 669-38-36**

Звоните, пишите, с удовольствием  
ответим на Ваши вопросы

тел. +7(343) 263-75-16

iso@konceptauto.ru

